

**■ GEBERIT**

## Geberit Compact collettore complanare da incasso

Per il collegamento rapido all'impianto di distribuzione  
idrico-sanitaria con Geberit Mepla e Geberit PushFit

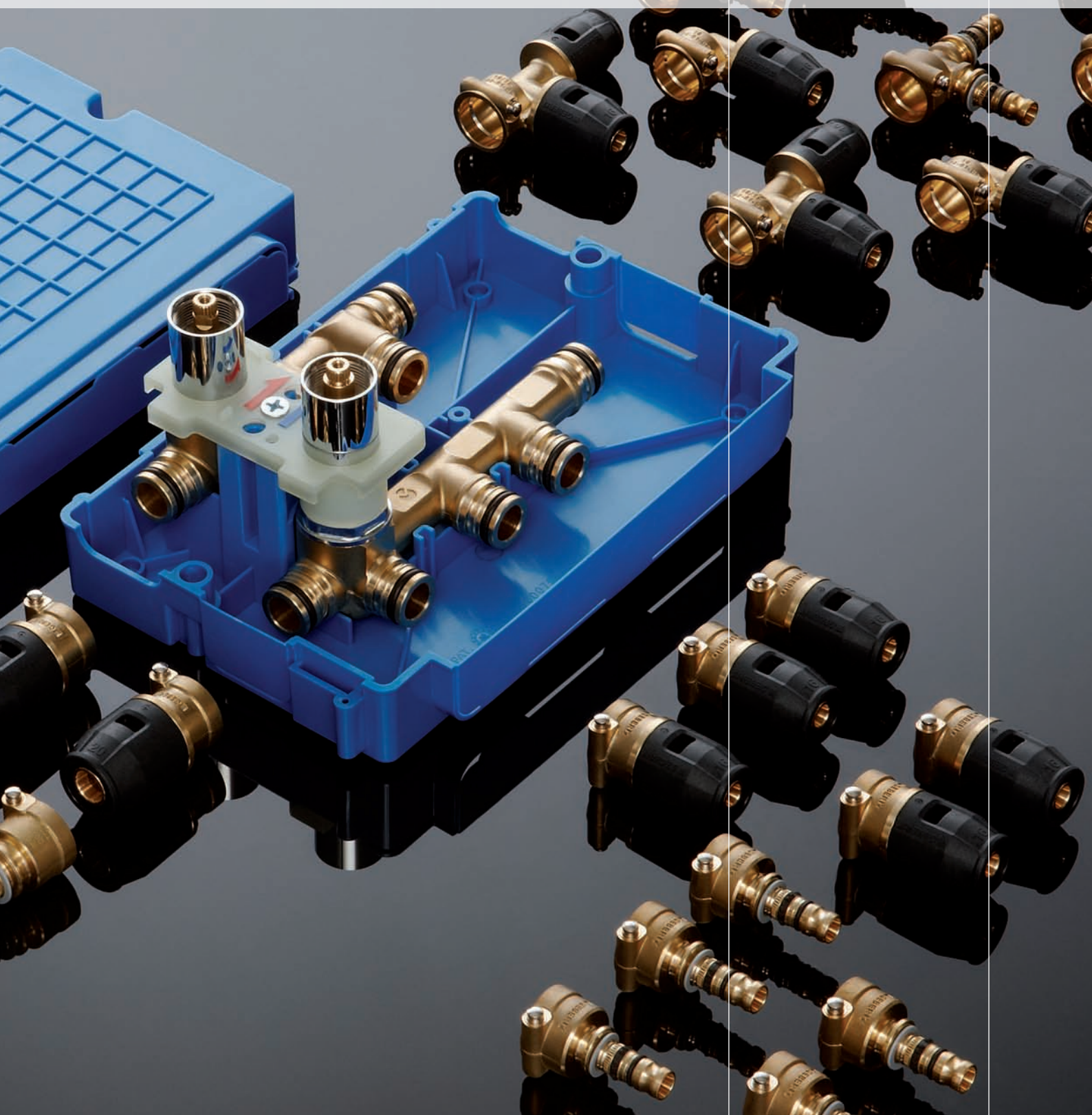

# Semplice

## Al centro della distribuzione idrica

Il collettore Geberit Compact facilita l'installazione per la distribuzione dell'acqua calda e dell'acqua fredda negli impianti idrico-sanitari.

Cassetta e collettore sono il fulcro centrale di un impianto di distribuzione a cui fanno capo tutte le derivazioni che alimentano con acqua calda e fredda gli apparecchi sanitari di un bagno e/o di altre utenze come per esempio la cucina.

Una distribuzione a collettore permette di avere i seguenti vantaggi:

- Partenze con tutti i tubi dello stesso diametro
- Minor utilizzo di raccordi
- Ottimizzazione assortimento (un solo tipo di tubo)
- Maggior semplicità di installazione
- Maggior resa dell'impianto che, in ciascun ramo, garantisce il medesimo flusso

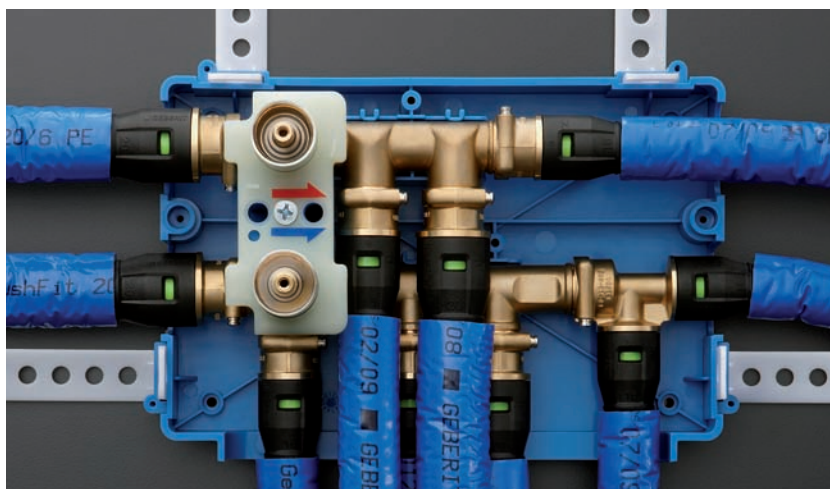

Collettore Compact con collegamenti multistrato Geberit PushFit

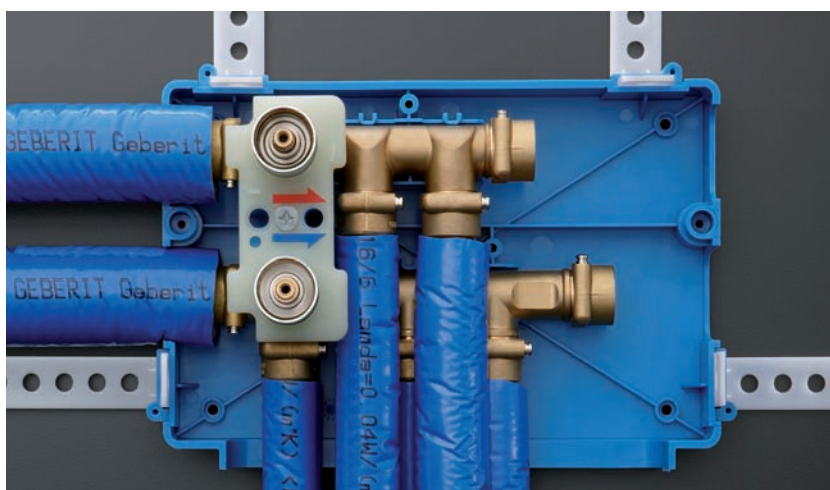

Collettore Compact con collegamenti multistrato Geberit Mepla

Gli attacchi massimi che si possono effettuare direttamente sul collettore complanare Geberit Compact sono 5 per l'acqua fredda e 4 per l'acqua calda; nel caso servano più derivazioni è consentito comunque un sistema misto con raccordi a T.

I raccordi ad innesto sono facili da montare ed intuitivi nell'esecuzione. L'installazione potrà avvenire in entrata con raccordi di 20 e/o di 26 per Mepla e 20 e/o 25 per PushFit, in uscita verso le utenze con raccordi di 16 e/o di 20 per entrambi i sistemi.

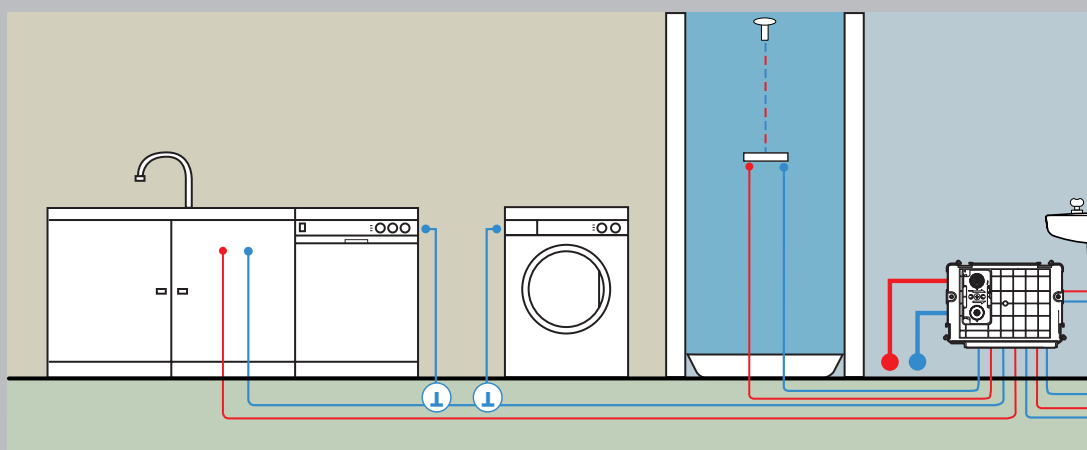

# Completo

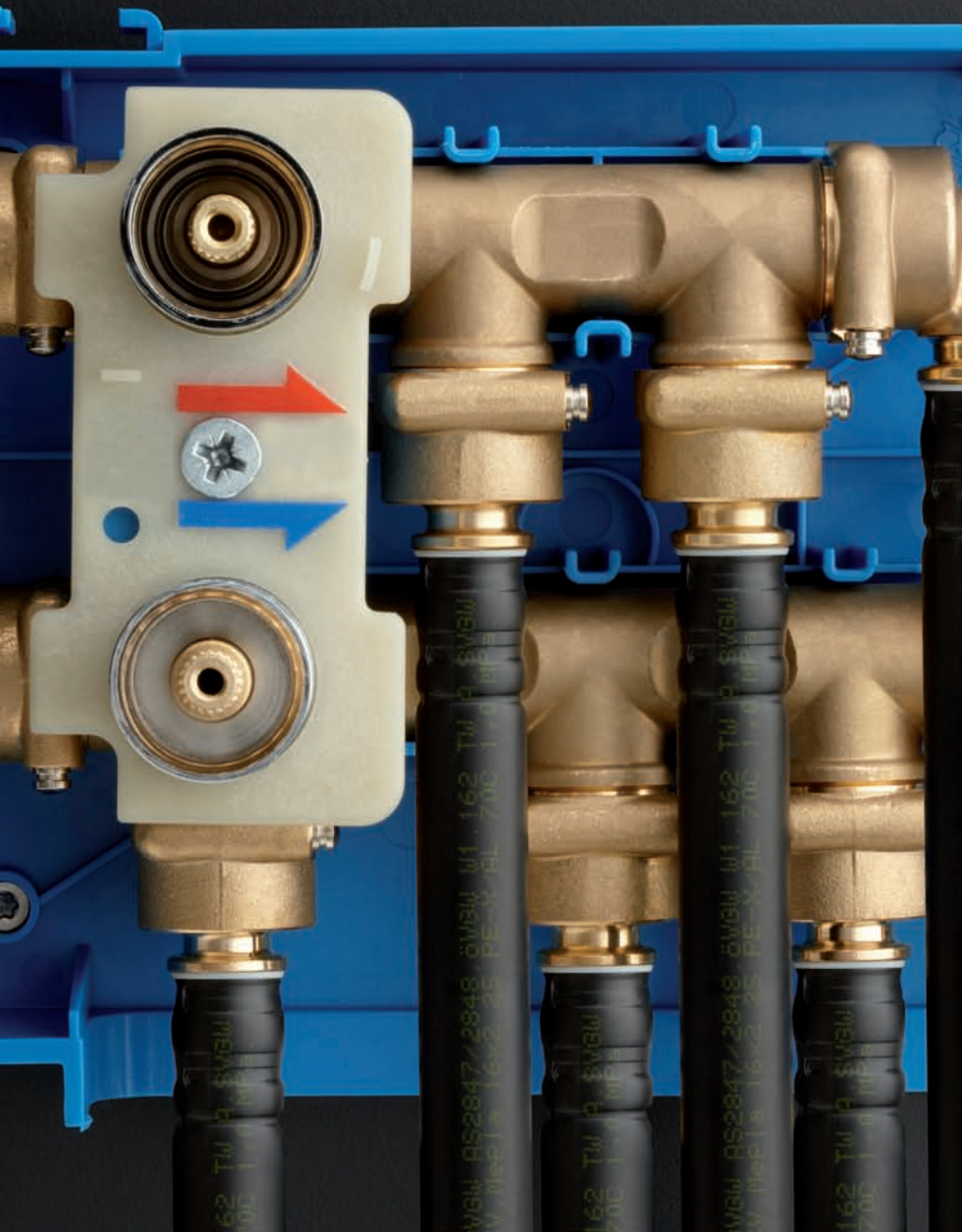

## Molte possibilità di collegamento

Geberit Compact è stato ideato per l'applicazione da incasso e viene fornito pronto per l'uso, in una cassetta in materiale sintetico (ABS).

### Geberit Compact si compone di:

- 2 collettori in ottone
- 2 rubinetti d'intercettazione integrati nel collettore
- 1 protezione cantiere
- 4 staffe di fissaggio a 90°
- Set di viti e tasselli

In fase di montaggio l'identificazione del collegamento tra il circuito dell'acqua calda (di colore rosso) ed il circuito dell'acqua fredda (di colore blu), viene facilitata grazie ai due circuiti ben distinti e separati. Ciò evita qualsiasi scambio di calore ed ottimizza il buon funzionamento del sistema.

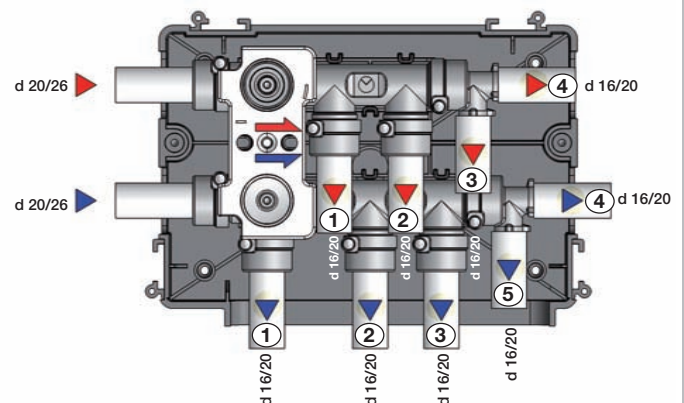
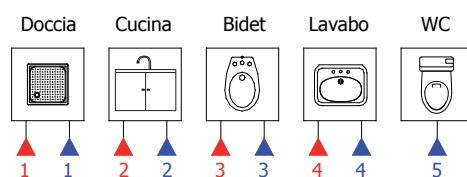
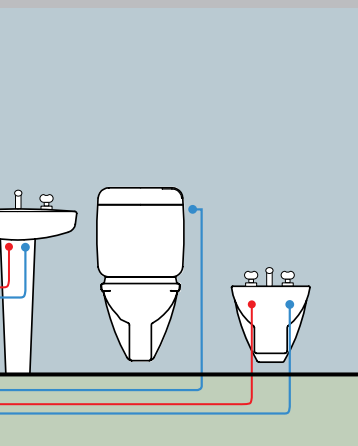

# Compatto

## Montaggio ad incasso nelle pareti da 8 cm

La cassetta del collettore è di dimensioni ridotte: 17.5 x 26.2 cm e soprattutto ha una profondità totale di 7.5 cm. Realizzata in materiale sintetico, agevola le installazioni nella parete da 8 cm, protegge i collettori ed i raccordi da agenti esterni e dal contatto diretto con la muratura. La struttura ad incastro con due semigusci rende la chiusura del collettore estremamente semplice ed efficace: realizzate le scanalature per il passaggio della tubazioni e per il suo alloggiamento, la cassetta può essere fissata alla muratura attraverso le staffe in dotazione.

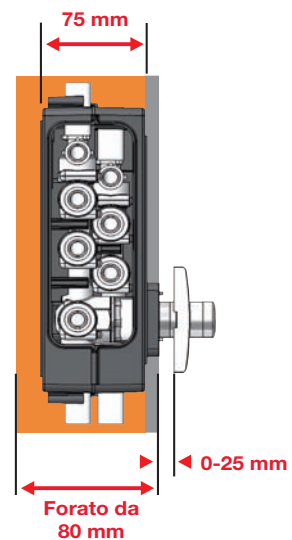

# Versatile

L'ampia gamma di raccordi Mepla e PushFit rende possibili diverse combinazioni, garantendo la massima flessibilità di collegamento. I raccordi dritti, i gomiti a 90° e i raccordi a T del d 16 e d 20, abbinati ai tappi di chiusura, permettono una versatilità di installazione che soddisfa le esigenze di tutti gli installatori.

I collegamenti tra collettore e tubi Geberit avvengono con meccanismo "click" a spina mobile garantendo la massima flessibilità e rapidità d'installazione. Particolare attenzione va prestata alla posizione dello spinotto in fase di pressatura del tubo sul raccordo (nel caso si utilizzi Mepla). Lo spinotto deve trovarsi sempre in posizione tale da potersi sfilare anteriormente.

Per l'assemblaggio del collettore con tutti i raccordi, sono necessarie poche operazioni:

- 1 si inserisce il tubo nel raccordo
- 2 con Mepla si pressa la giunzione
- 3 si innesta il raccordo già collegato con il tubo al collettore.

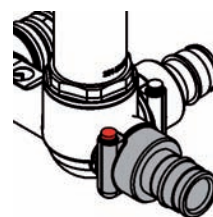

La tenuta idraulica del raccordo è garantita da un O-ring di larga sezione, alloggiato nella struttura del corpo valvola.

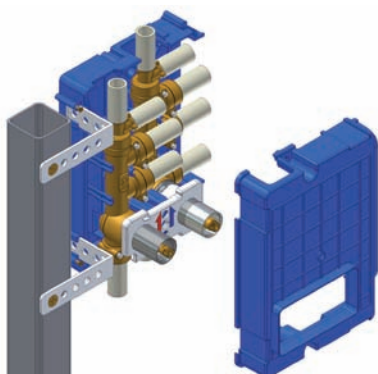

Le staffe di fissaggio in materiale sintetico sono regolabili in altezza e sono anche adatte all'utilizzo nelle pareti in cartongesso.

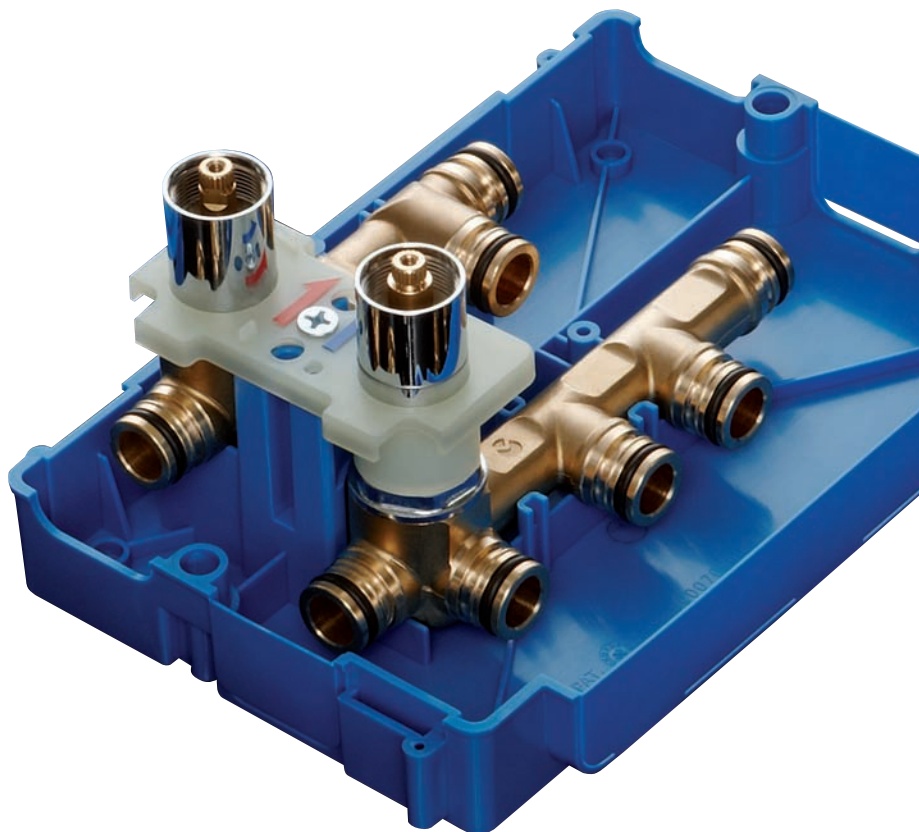

# Pratico

## Manutenzione semplice

Una volta tamponata e piastrellata la parete, l'unica parte visibile del collettore sarà la placca di copertura dei rubinetti. Di piccole dimensioni e disponibili in diverse versioni, essa consente l'azionamento dei rubinetti tramite chiave a scomparsa (in caso di utilizzo dei cappucci di copertura) o tramite le manopole dei rubinetti.

Per poter azionare la versione con cappucci l'intervento necessita dello smontaggio degli stessi e quindi, grazie alla chiavetta zigrinata in dotazione, si gira il perno relativo all'acqua calda o quello relativa all'acqua fredda.

Per poter azionare la versione con manopole l'operazione è più semplice: si interviene direttamente girando la manopola cromata rossa per l'acqua calda o la manopola cromata blu per l'acqua fredda.

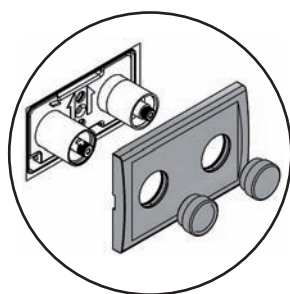

1

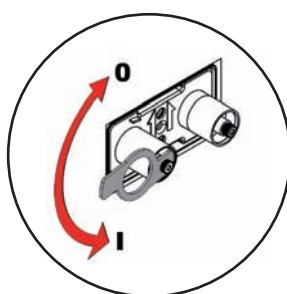

2

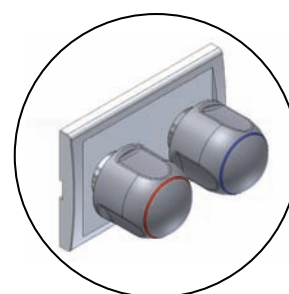

3

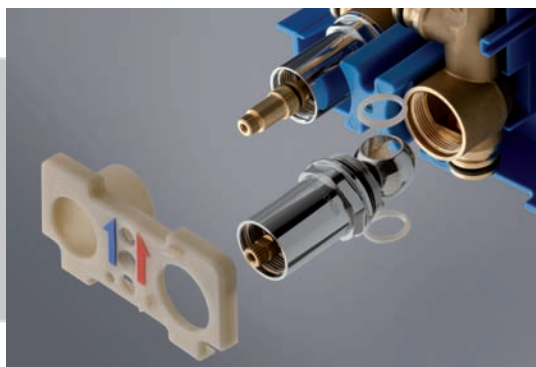

I rubinetti a sfera sono incorporati nel corpo del collettore e sono completamente ispezionabili anche a distanza di tempo: viene infatti consentita una facile e rapida manutenzione e sostituzione delle parti interne della valvola che nel tempo potrebbero essere soggette ad usura.

## Diverse varianti per il bagno finito



L'unica parte visibile sulla parete sarà la placca. Di dimensioni ridotte (12x8 cm), la placca è disponibile in differenti colorazioni (bianca, cromata o cromosatinata) con manopola o cappuccio. Attraverso la placca si interviene per l'eventuale sostituzione delle guarnizioni di tenuta nei rubinetti o della sfera.

# Assortimento Geberit Mepla e PushFit

---

**Collettore Compact**  
Art. 612.420.00.2

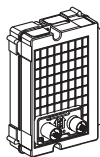

**Set placca con cappuccio**  
per collettore Compact  
Art. 612.432.11.1 colore bianco  
Art. 612.432.21.1 colore cromato lucido  
Art. 612.432.46.1 colore cromosatinato

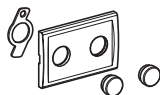

**Set placca con manopole**  
per collettore Compact  
Art. 612.433.11.1 colore bianco  
Art. 612.433.21.1 colore cromato lucido  
Art. 612.433.46.1 colore cromosatinato

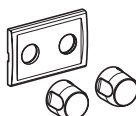

**Tappo**  
per collettore Compact  
Art. 612.431.00.1



**Kit ricambio**  
per collettore Compact  
Art. 241.765.00.1



**Kit di prolunga**  
per rubinetto d'intercettazione  
Art. 612.060.00.1



---

## Geberit Mepla

**Raccordo diritto**  
per collettore Compact  
Art. 612.424.00.5 d 16 mm  
Art. 612.425.00.5 d 20 mm  
Art. 612.426.00.5 d 26 mm



---

## Geberit PushFit

**Raccordo diritto**  
per collettore Compact  
Art. 612.434.00.1 d 16 mm  
Art. 612.435.00.1 d 20 mm  
Art. 612.436.00.1 d 25 mm



**Gomito 90°**  
per collettore Compact  
Art. 612.427.00.5 d 16 mm  
Art. 612.428.00.5 d 20 mm



**Gomito 90°**  
per collettore Compact  
Art. 612.437.00.1 d 16 mm  
Art. 612.488.00.1 d 20 mm



**Raccordo a T 90°**  
per collettore Compact  
Art. 612.429.00.5 d 16-16 mm  
Art. 612.430.00.5 d 20-16 mm  
Art. 612.419.00.5 d 20-20 mm



**Raccordo a T 90°**  
per collettore Compact  
Art. 612.439.00.1 d 16-16 mm  
Art. 612.440.00.1 d 20-16 mm  
Art. 612.441.00.1 d 20-20 mm



 **GEBERIT**



Geberit Marketing e Distribuzione SA  
CH-6928 Manno/Svizzera

Tel. +41 91 611 92 92  
Fax +41 91 611 93 93

[www.geberit.it](http://www.geberit.it)  
[sales.it@geberit.com](mailto:sales.it@geberit.com)