

NOVITÀ

■ GEBERIT

# NOVITÀ E FOCUS GEBERIT 2026



**KNOW  
HOW  
INSTALLED**

GEBERIT

# MASTERING WATER



## COORDINAMENTO PERFETTO DIETRO E DAVANTI LA PARETE

L'acqua svolge da sempre tre funzioni fondamentali: è indispensabile come risorsa alimentare, viene impiegata per l'igiene e la pulizia e consente il trasporto di sostanze e materiali. Queste funzioni si riflettono nel ciclo dell'acqua all'interno di un edificio: la distribuzione dell'acqua potabile, il suo impiego e il successivo scarico.

Geberit è l'unica azienda in grado di coprire tutte e tre queste aree all'interno dell'edificio. I suoi prodotti, installati davanti e dietro la parete, garantiscono prestazioni ottimali quando vengono utilizzati insieme come un sistema integrato e perfettamente coordinato.

### DIETRO LA PARETE

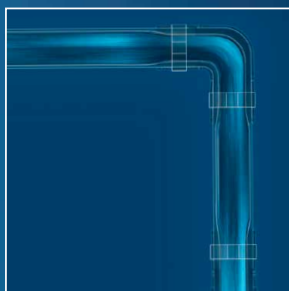

Flusso ottimizzato e riduzione delle perdite di carico:  
**Geberit FlowFit**



Silenziosità e risparmio idrico:  
**Galleggiante Tipo383,**  
**Campana Tipo208**



Flusso rotatorio nelle tubazioni di scarico, più spazio utilizzabile:  
**Geberit SuperTube**

### DAVANTI LA PARETE



Risciacquo efficace e silenzioso:  
**Geberit TurboFlush**

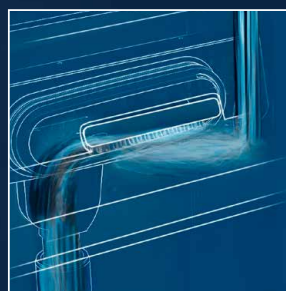

Facilità di pulizia e maggior spazio disponibile:  
**Lavabo ONE Cleandrain**

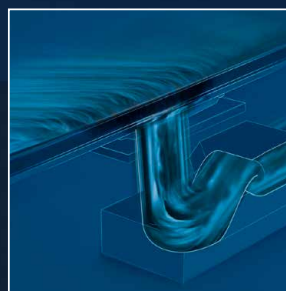

Semplicità d'installazione e sifone autopulente:  
**Geberit Cleanline**

GEBERIT WC SYSTEM

# I PROFESSIONISTI SCELGONO GEBERIT

NOVITÀ

Vuoi velocizzare l'installazione dei sanitari riducendo rischi e perdite di tempo? Con Geberit WC System avrai sempre una perfetta compatibilità tra vaso e cassetta, a garanzia di assoluta semplicità di montaggio, ottimizzazione del risciacquo e massima affidabilità nel tempo.



# I VANTAGGI DI GEBERIT WC SYSTEM SCEGLI IL BLU DALLE PRESTAZIONI ECCEZIONALI



## RISCIACQUO OTTIMIZZATO

L'abbinamento tra cassetta e ceramica Geberit è garanzia di un funzionamento eccellente. Con i nuovi vasi TurboFlush il risciacquo è ulteriormente ottimizzato: più controllato, silenzioso, 10 volte più performante rispetto alla norma di riferimento dei vasi in ceramica.



## COMPATIBILITÀ E AFFIDABILITÀ

Dal modulo di installazione alla placca di comando, dal vaso al sedile: dalla perfetta compatibilità di tutti gli elementi si ottiene un sistema in grado di offrire il massimo delle prestazioni. Geberit WC System è sinonimo di affidabilità e sicurezza sia nel montaggio che nell'utilizzo, per tutto il ciclo di vita del prodotto.



## VELOCITÀ E SEMPLICITÀ D'INSTALLAZIONE

L'installazione di un vaso è molto più semplice e veloce non solo grazie alle predisposizioni offerte dai moduli Duofix o Combifix ma anche per la tecnologia di fissaggio EFF3, integrata nelle ceramiche.



## FACILITÀ DI MANUTENZIONE

Dalla placca di comando ai componenti interni della cassetta, ogni elemento può essere montato senza uso di attrezzi. Scegliere Geberit è una promessa di semplicità di manutenzione e di disponibilità dei ricambi garantita fino a 50 anni.

## UN SISTEMA COMPLETO E INTEGRATO IN TUTTE LE SUE COMPONENTI

I moduli d'installazione Duofix e Combifix sono dotati della nuova campana, che permette la regolazione del volume di risciacquo, e del nuovo rubinetto a galleggiante, sviluppato da Geberit per garantire la massima silenziosità mantenendo la medesima rapidità di riempimento della cassetta.

A partire da quest'anno, nella gamma ricambi, è disponibile una nuova versione del galleggiante dedicata alla cassetta da incasso, per una più facile e veloce manutenzione.

Le ceramiche con tecnologia TurboFlush garantiscono ottime performance di risciacquo e una silenziosità incomparabile.

Un'ampia gamma di placche di comando a doppio tasto che completano il sistema sia dal punto di vista estetico che nel risparmio idrico.



AquaClean Geberit Alba  
TurboFlush



Geberit iCon TurboFlush



NOVITÀ  
Geberit Selnova Premium  
TurboFlush



NOVITÀ  
Geberit Smyle  
TurboFlush

DISPONIBILI DA  
aprile 2026

GEBERIT DUOFIX

# IL MIO PARTNER NELL'INSTALLAZIONE

I moduli di installazione Geberit Duofix sono da sempre un punto di riferimento per affidabilità e sicurezza. Il loro rinnovo rende l'installazione ancora più semplice, veloce e sicura, mantenendo inalterata la comprovata affidabilità della cassetta Geberit.



Le novità interessano il telaio, i componenti mobili e gli accessori, per offrire un sistema ancora più efficiente e affidabile in cantiere.

Il nuovo telaio è stato progettato per risolvere concretamente le principali criticità installative, facilitando il montaggio sia a parete che su montante e garantendo misurazioni più ergonomiche e precise.

Grazie ai componenti mobili ottimizzati, le regolazioni diventano rapide e intuitive, mentre gli accessori dedicati, come le prolunghe per pavimenti galleggianti di grande spessore, assicurano la massima adattabilità. Il risultato è un Duofix che si adatta con flessibilità a ogni situazione di cantiere, migliorando sensibilmente comfort operativo e sicurezza per l'installatore.

#### LE PRINCIPALI NOVITÀ:

1



**NUOVA PIASTRA LATERALE  
ESTRAIBILE PER IL FISSAGGIO  
DIRETTO AL MONTANTE**

4



**INDICATORI AGGIUNTIVI SUL  
TELAIO PER L'ALTEZZA DELLE  
BARRE FILETTATE E DELLO  
SCARICO**

2



**MAGGIORE FLESSIBILITÀ  
GRAZIE ALLA POSIZIONE  
ALTERNATIVA DEL  
FISSAGGIO A PARETE**

5



**SUPPORTO TELESCOPICO PER  
REGOLARE LA PROFONDITÀ  
DELLA CURVA DI RISCIAQUO**

3



**ADATTO PER VASI FINO  
A 75 CM DI PROFONDITÀ**

6



**PROLUNGHE PER ALTEZZA  
DEL PAVIMENTO FINO A  
50 CM (CON SIGMA8)**

## PLACCHE DI COMANDO SIGMA40

# ELEGANZA SOTTILE

La Sigma40, un'evoluzione nella gamma delle placche di comando che ridefinisce i canoni estetici e funzionali Geberit. La nuova Sigma40 si inserisce con naturale continuità nella famiglia di soluzioni già apprezzate, portando con sé un tocco di stile ancor più raffinato.

Caratterizzate da uno spessore ultra sottile di soli 4 mm, conferiscono al bagno un'estetica elegante, leggera e contemporanea. Le forme dei tasti, rotonde o squadrate, permettono di interpretare con coerenza ogni stile progettuale, dal più morbido al più geometrico. Grazie a una gamma completa per materiali, ben 10 finiture, le Sigma40 offrono la massima libertà espressiva, unendo funzionalità avanzata e cura nel dettaglio come solo Geberit sa fare.

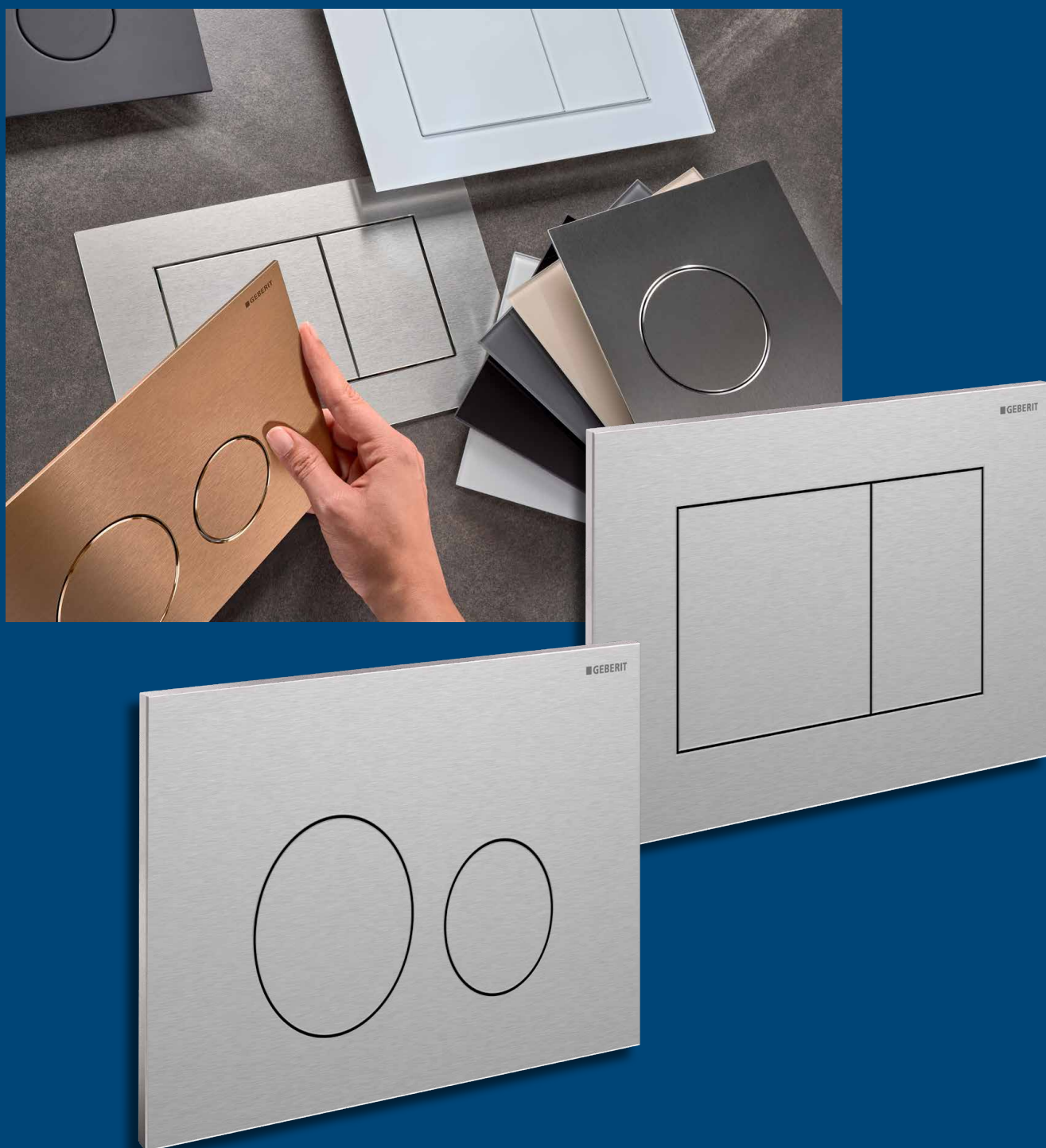

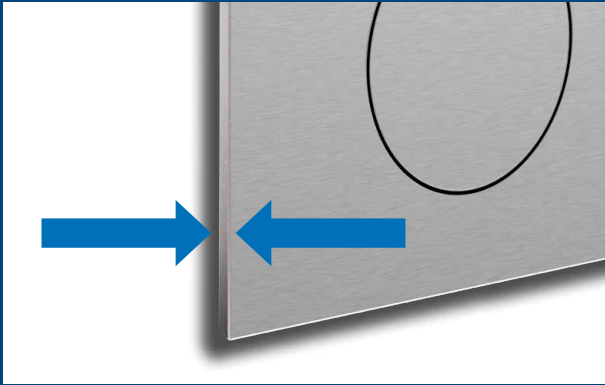

SPESSORE RIDOTTO A SOLI 4MM

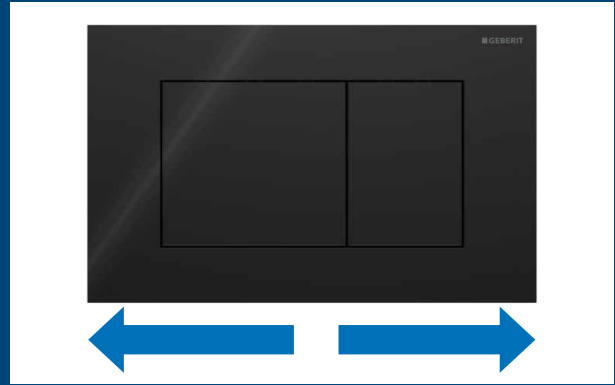

NUOVO DESIGN ESSENZIALE E DALLA FORMA AFFUSOLATA



AMPIA GAMMA DI FINITURE E MATERIALI PREGIATI

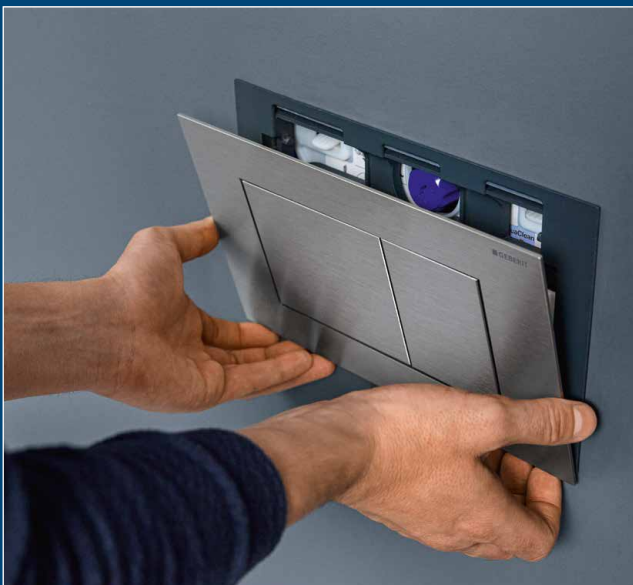

NUOVO SISTEMA DI MONTAGGIO SEMPLIFICATO E SENZA ATTREZZI

## NUOVE PLACCHE PER ORINATOI TIPO40



# GAMMA SELNOVA 2026

## E MOBILI SELNOVA SQUARE

**NOVITÀ**

Un nuovo prezioso tassello si aggiunge alla serie Selnova. Il vaso Selnova Premium da ora è disponibile anche con tecnologia TurboFlush. L'innovativo sistema di risciacquo a vortice va ad affiancarsi agli attuali vasi, Selnova Premium dotati di tecnologia di risciacquo Rimfree®.

Selnova Premium TurboFlush è disponibili in set, già completo di sedile con chiusura ammortizzata e l'innovativo sgancio rapido facile da usare anche con una sola mano.

**DISPONIBILI DA**  
**aprile 2026**



↑  
Geberit Selnova Premium TurboFlush  
sospeso.

## SELNOVA SQUARE PIÙ SPAZIO ED ELEGANZA NEL BAGNO

Nella nuova gamma di mobili Selnova Square la funzionalità, il comfort e la facilità di installazione incontrano lo stile raffinato e sobrio del mobile, dotato di cassetti con gola, e del lavabo con bordo slim e bacino morbido. I mobili sotto lavabo e i complementi d'arredo sono disponibili in diverse finiture, sono capienti e confortevoli, grazie ad ante e cassetti con chiusura ammortizzata e agli inserti portaoggetti opzionali. Una soluzione semplice per organizzare comodamente anche i bagni più piccoli. Il set mobile può abbinarsi anche agli specchi della collezione Selnova Square, per una soluzione completa, moderna e molto pratica.

↓  
I nuovi set Selnova Square composti da lavabo slim e mobile lavabo.



Larghezza 55 cm



Larghezza 60 cm



Larghezza 80 cm



Larghezza 100 cm



Larghezza 130 cm

↓  
Mobile lavabo Geberit Selnova Square con lavabo Selnova Slim 80 cm.



**NOVITÀ**

**COLORI /  
FINITURE  
MOBILI  
SELNOVA  
SQUARE**



**DISPONIBILI DA  
aprile 2026**



NUOVO VASO BIDET

AQUACLEAN ALBA

**SEMPLICE  
E PIACEVOLE**

Il nuovo vaso bidet AquaClean Alba: linea gradevole, facile da installare e da utilizzare, ad un prezzo vantaggioso.



Geberit Alba, il perfetto entry-level della famiglia AquaClean. Le funzioni essenziali e il design raffinato lo rendono la soluzione perfetta per qualsiasi bagno. Il nuovo AquaClean Alba è dotato della rivoluzionaria e brevettata tecnologia WhirlSpray e della tecnologia di risciacquo TurboFlush, particolarmente silenziosa e performante.



↑  
DETTAGLIO DELL'EROGATORE DI AQUACLEAN ALBA



↑  
AQUACLEAN ALBA CON TECNOLOGIA TURBOFLUSH



#### PACKAGING UTILE ED ESSENZIALE

L'imballaggio multifunzionale di AquaClean Alba è stato ridotto all'essenziale ed è ottimizzato per essere sfruttato anche come supporto all'installazione. Un sistema pratico che riduce significativamente gli ingombri e minimizza gli sprechi. Un concetto sostenibile che semplifica la vita dell'idraulico.



#### FACILE DA INSTALLARE

La nuova traversa di fissaggio brevettata rende l'installazione del vaso notevolmente più semplice, affidabile e pratica.



#### FACILE DA USARE

AquaClean Alba igienizza e deterge in modo piacevole ed efficace con un delicato getto d'acqua a temperatura corporea. Le funzioni principali possono essere controllate comodamente tramite un telecomando molto intuitivo. Ulteriori funzioni e regolazioni sono disponibili tramite l'app Geberit Home.



#### PRODOTTO IN EUROPA ALL'INSEGNA DELLA SOSTENIBILITÀ

Il vaso in ceramica di Alba è prodotto in uno stabilimento Geberit in Europa, attraverso processi industriali innovativi. In questo modo non solo si risparmia tempo, ma anche materiali ed energia, per una produzione sostenibile.

AREA DOCCIA

# IDEE INNOVATIVE PER BAGNI MIGLIORI



## GEBERIT OLONA

Piatto doccia in resin stone.  
Installazione da appoggio o a filo pavimento

Geberit offre un'ampia gamma di piatti doccia sia in ceramica che in resin stone, per installazione sia a filo pavimento che in appoggio.

Il nuovo piatto doccia in resin stone Geberit Olona offre un design raffinato ed elegante. Forme morbide, materiale e tecnologia innovativa si incontrano per garantire comfort, igiene ed elevate prestazioni. Bordo di soli 4 cm, perfetto per una classica installazione in appoggio o a filo pavimento. Disponibile in 25 dimensioni, dalla forma quadrata o rettangolare, finitura bianco opaco, è perfetto come soluzione per rendere elegante un bagno nuovo o ristrutturato.



## PIATTO DOCCIA GEBERIT 45

I piatti doccia Geberit 45 si inseriscono nella generale tendenza a ridurre all'essenziale tutti gli elementi dell'ambiente bagno. Prendono nome proprio dai 45 mm di spessore del bordo e possono essere installati in appoggio o a filo pavimento. I piatti doccia Geberit, dallo spessore ridotto e un'ottima stabilità, possono anche essere installati a filo pavimento, realizzando una doccia senza gradini o interruzioni.

## IDEALI PER BAGNI ELEGANTI E FUNZIONALI

Le soluzioni doccia a filo pavimento rappresentano un nuovo modo di concepire l'area doccia.

Le canalette Geberit CleanLine rappresentano un nuovo concetto di scarico nell'area doccia. Gli eleganti profili in acciaio convogliano l'acqua lasciandola defluire verso il sifone centrale, all'interno del quale si trova un inserto a pettine che può essere rimosso e risciacquato velocemente. Non ci sono aree nascoste dove l'acqua può ristagnare, in questo modo non si accumulano residui e si evitano odori sgradevoli. Geberit CleanLine può essere tagliata a misura a seconda dell'ampiezza dell'area doccia.



### ← CANALETTE DOCCIA GEBERIT CLEANLINE

Disponibili in differenti misure, modelli e 3 finiture, si adattano sia a rivestimenti in piastrelle sia resine.

**Da quest'anno si aggiunge alla gamma la nuova CleanLine30 disponibile in due finiture, acciaio inox e nero.**



### ↑ NUOVA CANALETTA DOCCIA GEBERIT CLEANLINE30

Pulizia semplicissima con un click.

## I FUNZIONALI MODULI DOCCIA PER SCARICO A PARETE PERMETTONO DI CREARE AREE DOCCIA PERFETTAMENTE A FILO PAVIMENTO ANCHE IN CASO DI RISTRUTTURAZIONE

### ↓ GEBERIT CLEANWALL COMBIFIX E DUOFIX

Lo scarico a parete ridefinisce l'area doccia, trasformandola in uno spazio essenziale e raffinato, dove la continuità delle superfici valorizza ogni dettaglio.

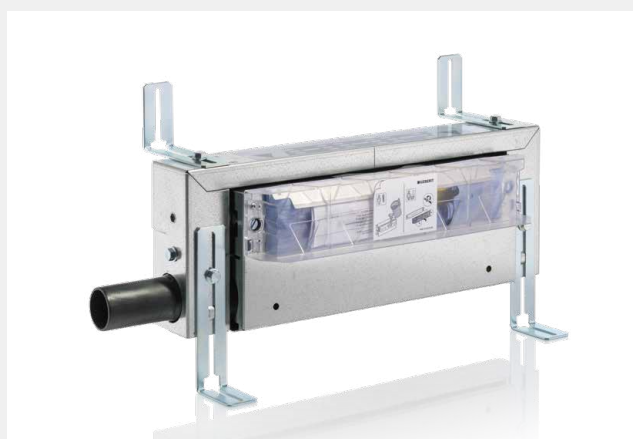

### ↑ SCARICO A PARETE GEBERIT CLEANWALL COMBIFIX

Lo scarico a parete, è la soluzione perfetta per creare aree doccia eleganti e funzionali.

Disponibile con coperture in materia sintetica, metalliche o anche piastrellabile.

GEBERIT FLOWFIT

# GRANDI DIAMETRI SENZA SFORZO



L'installazione delle tubazioni nelle centrali termiche e sulle linee principali di distribuzione non è mai stata così semplice! L'innovativa pressatura laterale, insieme al modulo di pressatura orientabile, garantisce una posizione di lavoro sempre confortevole, anche quando si opera su grandi diametri. Inoltre, l'assenza di collari rende ogni intervento ancora più rapido e pratico.

Con un'unica ganaschia puoi pressare tutti i raccordi dal d50 al d75:  
più efficienza, meno attrezzature, massimo risultato.

Geberit FlowFit: la soluzione ideale per:

- Adduzione di acqua potabile
- Impianti tecnici di riscaldamento e condizionamento
- Linee di aria compressa



NOVITÀ



DISPONIBILE DA  
aprile 2026

# NUOVO COLLETTORE GEBERIT COMPACT

Scopri il nuovo Collettore Geberit Compact Multintercettazione: la soluzione compatta che rivoluziona la tua installazione con ancora più versatilità e flessibilità.

La scatola maggiorata con agganci interni removibili rende il sistema ancora più comodo da lavorare, mentre il fondo sagomato e gli speciali staffaggi permettono di spostare i collettori lateralmente e installare con facilità le nuove valvole a T.

In pochi gesti puoi aggiungere fino a due partenze intercettate, e grazie ai nuovi gomiti a 90°, hai anche la possibilità di un'alimentazione dal basso, per adattarti a ogni cantiere.

Più semplice, più rapido, più intelligente. Il collettore che ottimizza il tuo lavoro... in uno spazio sorprendentemente compatto.

- 2 collettori, rispettivamente di 5 partenze per l'acqua fredda e 4 per la calda, tutte dotate di intercettazione
- Scatola da incasso con protezione cantiere e materiale di fissaggio
- Dotabile di placca di copertura bianca
- Nuovo set valvola a T e gomito 90° disponibili come accessori
- Compatibile con il sistema di adduzione Geberit FlowFit



↑  
Gomito 90°  
Geberit Compact

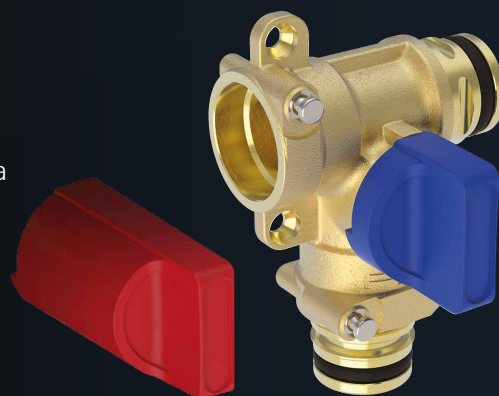

↑  
Set valvola a T con manopola blu o rossa  
intercambiabile a scelta.

# GEBERIT SILENT-PRO SUPERTUBE IMBATTIBILE NEL RISPARMIO DI SPAZIO

IL NUOVO, RIVOLUZIONARIO  
SISTEMA DI SCARICO PER EDIFICI MULTIPIANO

- FLESSIBILITÀ NELLA PROGETTAZIONE
- MIGLIOR UTILIZZO DELLO SPAZIO
- MAGGIOR PORTATA DI SCARICO

Per il corretto funzionamento del sistema di scarico, in costruzioni più alte di 10 m, sono necessari alcuni accorgimenti tecnici (ad esempio la realizzazione di una circumventilazione al piede della colonna) che possono rendere la progettazione e l'installazione più complesse ed onerose.

Con l'innovativa tecnologia di Silent-Pro Supertube realizzare la colonna di scarico diventa più semplice.

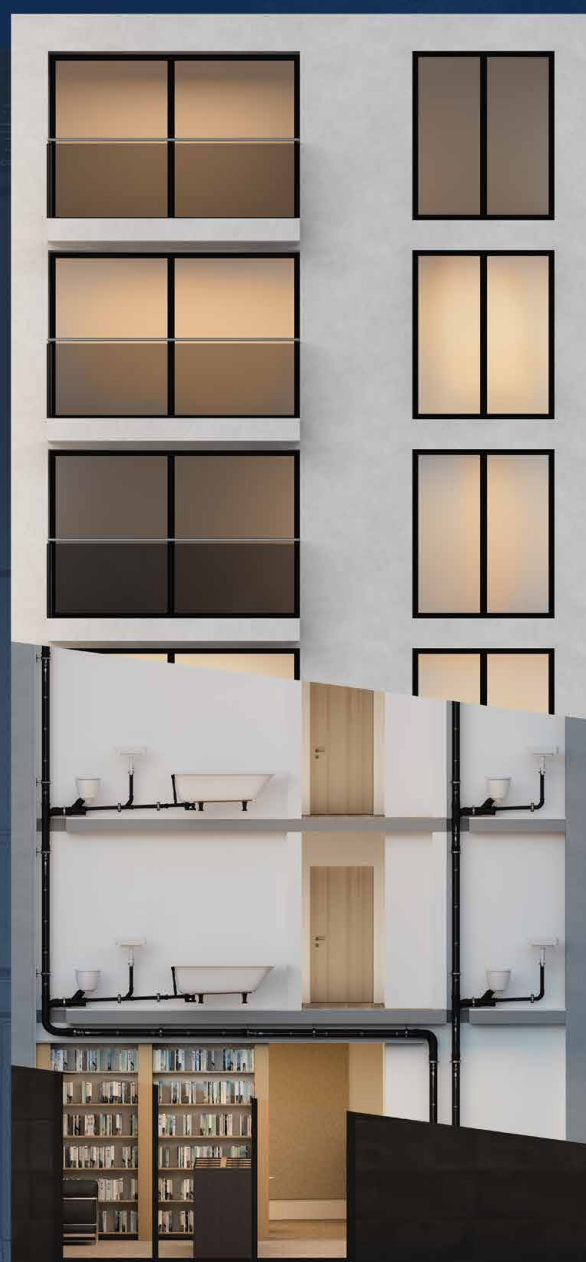

# GEBERIT SILENT-PRO SUPERTUBE: PROGETTAZIONE E INSTALLAZIONE SEMPLIFICATA

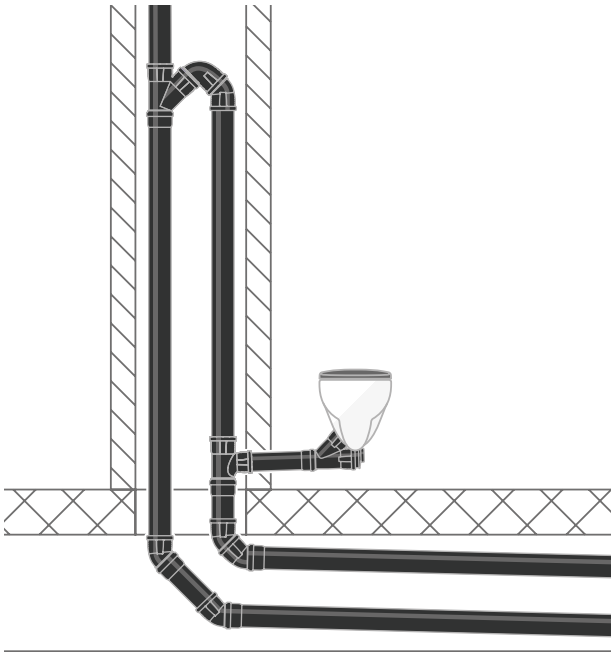

## COMPARAZIONE TRA COLONNA TRADIZIONALE E COLONNA REALIZZATA CON GEBERIT SILENT-PRO SUPERTUBE

Colonna tradizionale con circumventilazione e pendenza nel collettore.

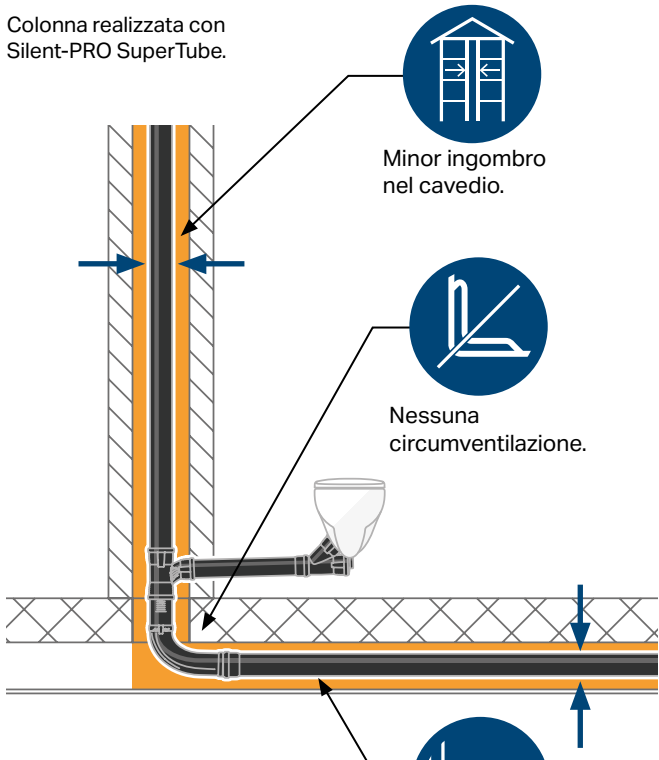

Colonna realizzata con Silent-PRO SuperTube.



-  Minor ingombro nel cavedio.
-  Nessuna circumventilazione.
-  Nessuna pendenza.\*

Nessuna pendenza nei collettori orizzontali fino a 6m\*, nessuna circumventilazione e la possibilità di collegare direttamente gli apparecchi al piede della colonna significano maggior libertà nella progettazione, semplicità d'installazione e un enorme risparmio in termini di spazio.

## FUNZIONAMENTO DELLA TECNOLOGIA GEBERIT SUPERTUBE

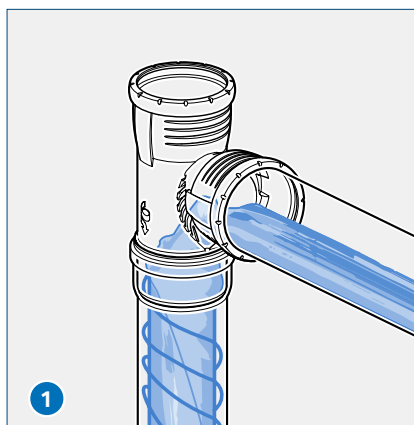

**BRAGA "CARVE" SILENT-PRO SUPERTUBE**  
La braga "Carve" con geometria ottimizzata direziona il flusso tangenzialmente nella colonna verticale creando un moto rotatorio, lasciando spazio all'interno del tubo per una colonna d'aria continua e aumentando la portata rispetto ad una braga convenzionale.

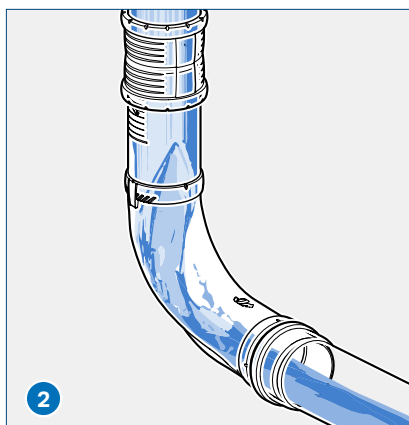

**CURVA "BOTTOMTURN" SILENT-PRO SUPERTUBE**  
Il flusso rotatorio diventa un flusso lineare nel collettore orizzontale al piede della colonna grazie alla curva "BottomTurn".

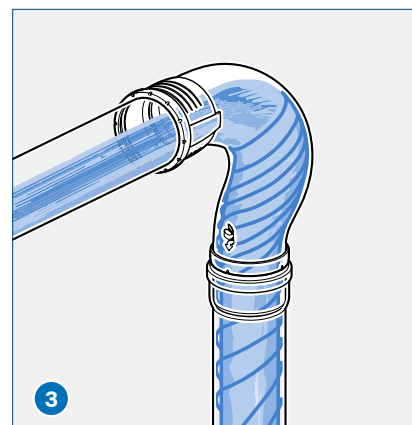

**CURVA "BACKFLIP" SILENT-PRO SUPERTUBE**  
Il flusso lineare si trasforma di nuovo in flusso rotatorio nella contro curva "BackFlip" in caso di ritorno ad una colonna verticale.

\* con tubazione d110mm

**Geberit Marketing e Distribuzione SA**

Via Gerre 4

CH-6928 Manno/Svizzera

Tel. +41 91 611 92 92

[info.it@geberit.com](mailto:info.it@geberit.com)

[www.geberit.it](http://www.geberit.it)

[www.facebook.com/geberit](https://www.facebook.com/geberit)

[www.instagram.com/geberit\\_it](https://www.instagram.com/geberit_it)

[www.linkedin.com/company/geberit-italia](https://www.linkedin.com/company/geberit-italia)